

令和3年度 豊川及び豊川放水路洪水予報連絡会

令和3年 5月28日

国土交通省 中部地方整備局
豊橋河川事務所

臨時の洪水予報(発表概要、タイミング等)

- 大雨特別警報の「解除」後に、時間差で発生する氾濫への注意喚起が必要であることから、大雨特別警報の解除を「警報への切替」と表現して、今後の水位上昇の見込みなどの河川氾濫に関する情報を『臨時洪水予報』として発表します。

- 大雨特別警報の「解除」を安心情報と捉えた住民が自宅に戻った後に、時間がたってから氾濫が発生。大雨の後に時間差で発生する氾濫への注意喚起が必要



大雨特別警報の切替に合わせて河川氾濫に関する情報を発表

今後の水位上昇の見込みなどの河川氾濫に関する情報を発表し、引き続き警戒が必要であること、大河川においてはこれから危険が高まることを注意喚起

〇〇川上流部洪水予報(臨時)
令和〇年〇月〇日〇時〇分
国土交通省 〇〇河川(国道)事務所
気象庁 〇〇地方気象台

「〇県の大雨は峠を越えたが、河川の増水、氾濫はこれから」

イメージ

〇県の大雨特別警報は大雨警報に切り替わり、大雨は峠を越えましたが、〔〇川の洪水はこれからも警戒が必要です / 〇県、〇県などに降った大雨による洪水が、これから〇川の下流に到達します〕。天候が回復しても、氾濫が発生するおそれがあるため、洪水への一層の警戒が必要です。

■ 〇〇川上流部 では、**氾濫発生情報(警戒レベル5相当情報)**を発表中です。

垂川の 井 水位観測所(B県B市) 区間において氾濫が発生。井 水位観測所(B県B市)では、水位が上昇中であり、まもなく最高水位に到達する見込み。

宇川の 絵 水位観測所(C県C市)では、水位が上昇中であり、当分の間、氾濫危険水位を超える水位が続く見込み。氾濫のおそれあり。

宇川の 尾 水位観測所(D県D市)では、避難判断水位を超過しており、水位は上昇中。

香川の 木 水位観測所(E県E市)では、水位は上昇中。今後の水位に留意。

河川名	水位観測所	水位状況	今後の見込み
垂川	井 (B県B市)	氾濫発生中	水位上昇中。まもなく最高水位
宇川	絵 (C県C市)	氾濫危険水位超過	水位上昇中

メディア等を通じて住民へ適切に注意喚起

メディア等を通じた住民への適切な注意喚起を図るため、予め本省庁等の合同記者会見等による周知を図るとともに、SNSや気象情報等あらゆる手段で注意喚起を実施

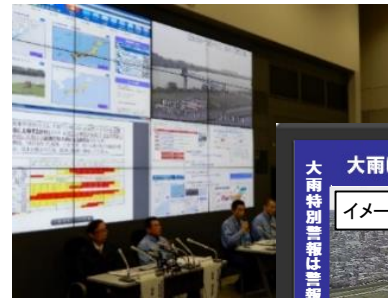

臨時の洪水予報(発表概要、タイミング等)

● 発表のタイミングについて

- 大雨特別警報が発表されている府県予報区において、特別警報が警報等へ切り替えられる際※に、国管理河川の予報区域において想定する氾濫域がその府県予報区に含まれる場合、速やかに発表。

※発表されている大雨特別警報は、大雨警報や大雨注意報に切り替えられるほか、すべて解除される場合などがある。

- 同一予報区域が想定する氾濫域が複数府県予報区に係る場合は、切替の都度、発表することとするが、短時間で連続して切替となる場合はその旨を記載のうえ、まとめて発表。

〇〇川上流部洪水予報(臨時)
令和〇年〇月〇日〇時〇分
国土交通省 〇〇河川(国道)事務所
気象庁 〇〇地方気象台

「〇県の大雨は峠を越えたが、河川の増水、氾濫はこれから」

〇県の大雨特別警報は大雨警報に切り替わり、大雨は峠を越えましたが、〔〇川の洪水はこれから警戒が必要です / 〇県、〇県などに降った大雨による洪水が、これから〇川の下流に到達します〕。天候が回復しても、氾濫が発生するおそれがあるため、洪水への一層の警戒が必要です。

■ 〇〇川上流部 〇市では、**氾濫発生情報(警戒レベル5相当情報)**を発表中です。

亜川の 井 水位観測所(B県B市) 区間において氾濫が発生。井 水位観測所(B県B市)では、水位が上昇中であり、まもなく最高水位に到達する見込み。

宇川の 絵 水位観測所(C県C市)では、水位が上昇中であり、当分の間、氾濫危険水位を超える水位が続く見込み。氾濫のおそれあり。

宇川の 尾 水位観測所(D県D市)では、避難判断水位を超過しており、水位は上昇中。

香川の 木 水位観測所(E県E市)では、水位は上昇中。今後の水位に留意。

河川名	水位観測所	水位状況	今後の見込み
亜川	井 (B県B市)	氾濫発生中	水位上昇中。まもなく最高水位
宇川	絵 (C県C市)	氾濫危険水位超過	水位上昇中
宇川	尾 (D県D市)	避難判断水位超過	水位上昇中
香川	木 (E県E市)	今後の水位に留意	水位上昇中

発表中の指定河川洪水予報は下記のサイトからご覧いただけます。
川の防災情報 <http://www.river.go.jp/>
気象庁HP <https://www.jma.go.jp/>

問い合わせ先
水位関係: 国土交通省 〇〇河川(国道)事務所 tel:xx-xxxx-xxxx
気象関係: 気象庁 〇〇地方気象台 tel:xx-xxxx-xxxx

(参考資料)

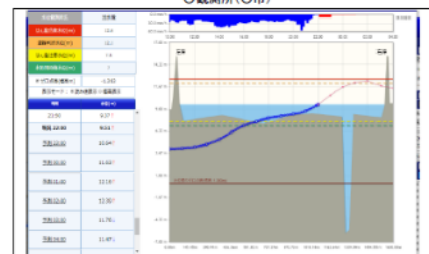
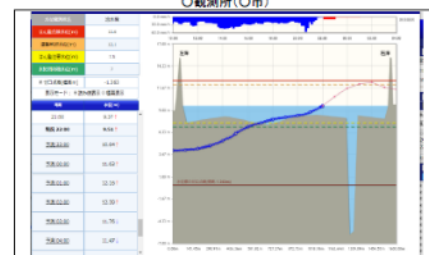
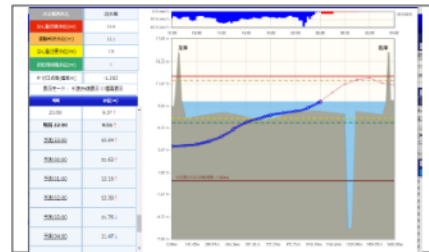

- 発表中の洪水予報を踏まえ、大雨特別警報が警報等に切り替えられた後も河川氾濫の危険が迫っていることを広く周知
- 6 時間先までの水位予測については「参考資料」として掲載

洪水予警報(6時間先予測)の変更(6月1日以降)

- 洪水予報文に表示する基準地点観測所毎の水位の見通しを、現状の3時間先から6時間先まで延伸する運用を令和3年の出水期から開始予定。

- 洪水予測システムについては、水害リスクラインをメインに扱っていくが、当面の間、これまでの事務所等独自の洪水予測システムは平行して運用し、事務所等における災害対応に活用することを想定。
- 水害リスクラインについては、令和3年春頃に1日半先までの水位予測が計算可能となる予定。また、洪水予報に水害リスクラインの予測情報を活用し、6時間先まで表示。6時間先までの予測情報については、一般向けのリアルタイム表示も進める(詳細精査中)。

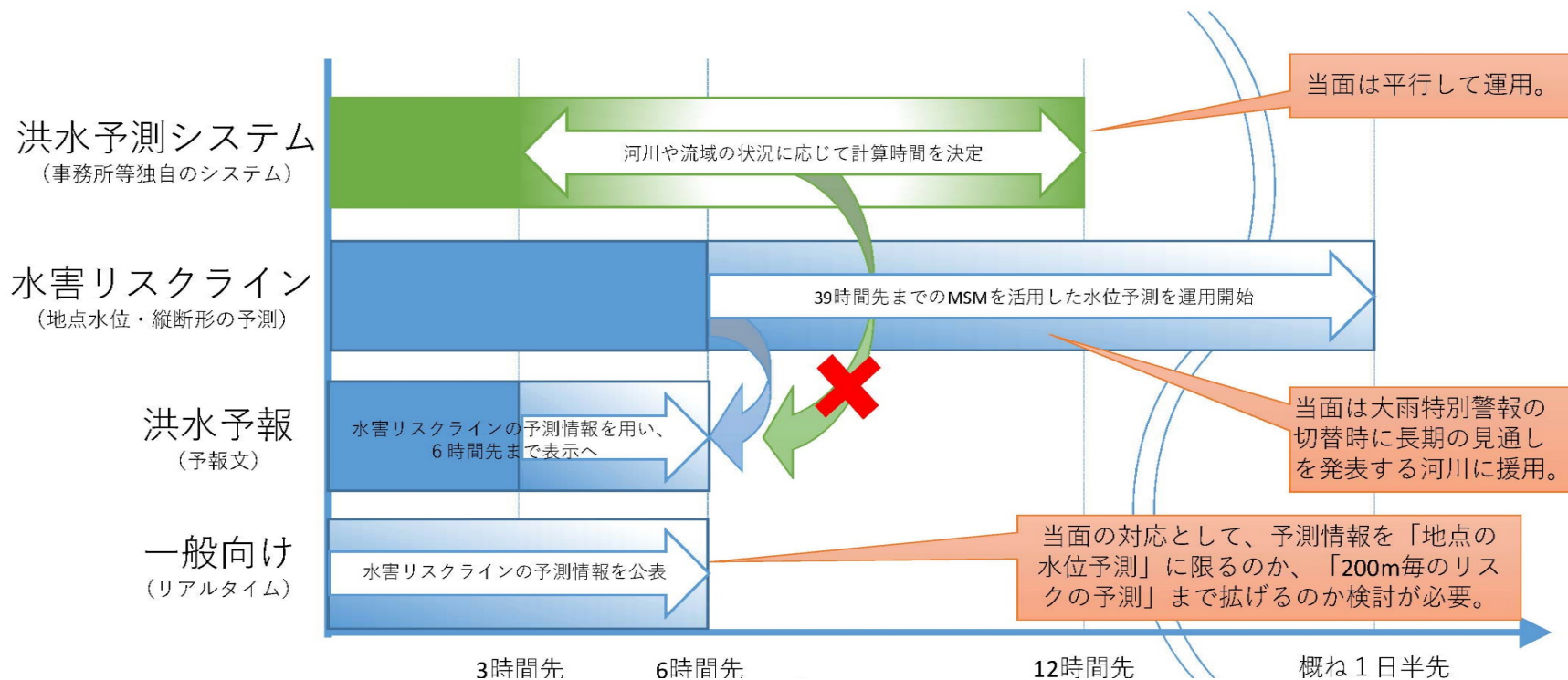

洪水予警報(6時間先予測)の変更(6月1日以降)

- 基準水位に到達した際だけでなく、今後の水位状況等の予測に応じて発表。

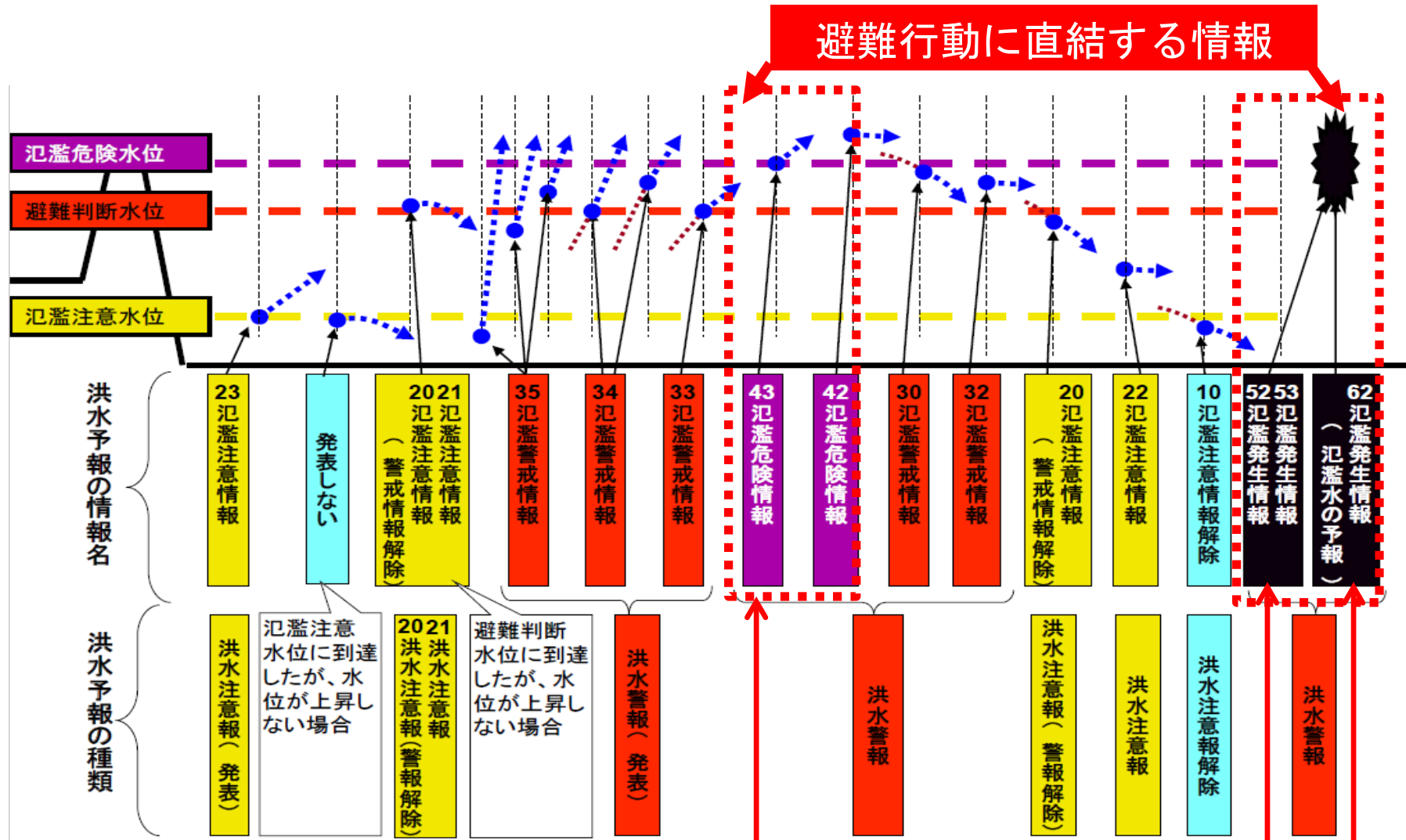

緊急速報メール (プッシュ型配信) あり

発表者
国土交通省 豊橋河川事務所 気象庁 名古屋地方気象台

第1受報者
機関名

第2受報者
機関名

第3受報者
機関名

3 5

正規

豊川氾濫警戒情報

豊川洪水予報第〇号
洪水警報
令和〇〇年〇月〇日〇時〇〇分
豊橋河川事務所・名古屋地方気象台 共同発表

(見出し)

**【警戒レベル3相当情報【洪水】】豊川では、今後、
氾濫危険水位に到達する見込み**

(主文)

【警戒レベル3相当】これは、高齢者等避難の発令の目安です。豊川の石田水位観測所（新城市庭野）では、〇〇日〇〇時頃に、「氾濫危険水位」に到達する見込みで、今後、避難指示の発令の目安である警戒レベル4相当となる可能性があります。豊川では堤防決壊等による氾濫のおそれがあり、〇〇市、〇〇市、〇〇町では浸水するおそれがあります。市町村からの避難情報に十分注意するとともに、適切な防災行動をとってください。

【警戒レベル3相当】これは、高齢者等避難の発令の目安です。豊川の当古水位観測所（豊川市当古町）では、〇〇日〇〇時頃に、「氾濫危険水位」に到達する見込みで、今後、避難指示の発令の目安である警戒レベル4相当となる可能性があります。豊川では堤防決壊等による氾濫のおそれがあり、〇〇市、〇〇市、〇〇町では浸水するおそれがあります。市町村からの避難情報に十分注意するとともに、適切な防災行動をとってください。

【警戒レベル3相当】これは、高齢者等避難の発令の目安です。豊川の豊川放水路第1水位観測所（豊川市柑子町）では、〇〇日〇〇時頃に、「氾濫危険水位」に到達する見込みで、今後、避難指示の発令の目安である警戒レベル4相当となる可能性があります。豊川では堤防決壊等による氾濫のおそれがあり、〇〇市、〇〇市、〇〇町では浸水するおそれがあります。市町村からの避難情報に十分注意するとともに、適切な防災行動をとってください。

(雨量)

所により1時間に50ミリの雨が降っています。
この雨は今後一層強まるでしょう。

流域	00日00時00分～00日00時00分 までの流域平均雨量	00日00時00分～00日00時00分 までの流域平均雨量の見込み
豊川流域	〇〇〇ミリ	〇〇ミリ

(水位)

豊川の水位観測所における水位は次のとおりと見込まれます。

イメージ

観測所名	水位危険度 水位(m)	レベル1	レベル2	レベル3	レベル4
		水防団 待機	氾濫 注意	避難 判断	氾濫 危険
石田 水位観測所 (愛知県新城市庭野)	00日00時00分の状況	XXX.X	■	■	■
	00日01時00分の予測	XXX.X	■	■	■
	00日02時00分の予測	XXX.X	■	■	■
	00日03時00分の予測	XXX.X	■	■	■
	00日04時00分の予測	XXX.X	■	■	■
	00日05時00分の予測	XXX.X	■	■	■
	00日06時00分の予測	XXX.X	■	■	■
当古 水位観測所 (愛知県豊川市当古町)	00日00時00分の状況	XXX.X	■	■	■
	00日01時00分の予測	XXX.X	■	■	■
	00日02時00分の予測	XXX.X	■	■	■
	00日03時00分の予測	XXX.X	■	■	■
	00日04時00分の予測	XXX.X	■	■	■
	00日05時00分の予測	XXX.X	■	■	■
	00日06時00分の予測	XXX.X	■	■	■
放水路第1 水位観測所 (愛知県豊川市柑子町)	00日00時00分の状況	XXX.X	■	■	■
	00日01時00分の予測	XXX.X	■	■	■
	00日02時00分の予測	XXX.X	■	■	■
	00日03時00分の予測	XXX.X	■	■	■
	00日04時00分の予測	XXX.X	■	■	■
	00日05時00分の予測	XXX.X	■	■	■
	00日06時00分の予測	XXX.X	■	■	■

予測時間が長くなるほど不確実性が高まります。予測水位の値は今後変わることもあるため、今後も最新の発表をご確認ください。
水位のグラフは各水位間を按分したものです。
水位危険度レベル4については、氾濫危険水位と計画高水位を按分しており、氾濫危険水位＝計画高水位の場合は最大になります。

洪水予報に4～6時間先の予測水位を活用する場合。
※現行の洪水予報の発表基準においては、予測水位に基づき発表する情報は、「避難判断水位に至らない状況で、氾濫危険水位の到達を予測した」時に発表する氾濫警戒情報のみである。

- 水害リスクラインについては、令和2年から市町村へ6時間先の予測情報を提供開始。
- 気象庁により提供される「洪水警報の危険度分布」と一元的に確認できるよう、同一画面で表示することを予定。(令和3年度中)

国が管理する河川(大河川)においては、雨量予測や実況水位をもとに計算した200m毎の水位と、現地の堤防等の高さとの比較により洪水危険度を表示する「水害リスクライン」を提供

気象庁は雨量予測に基づき、洪水発生危険度を示す「洪水警報の危険度分布」を提供

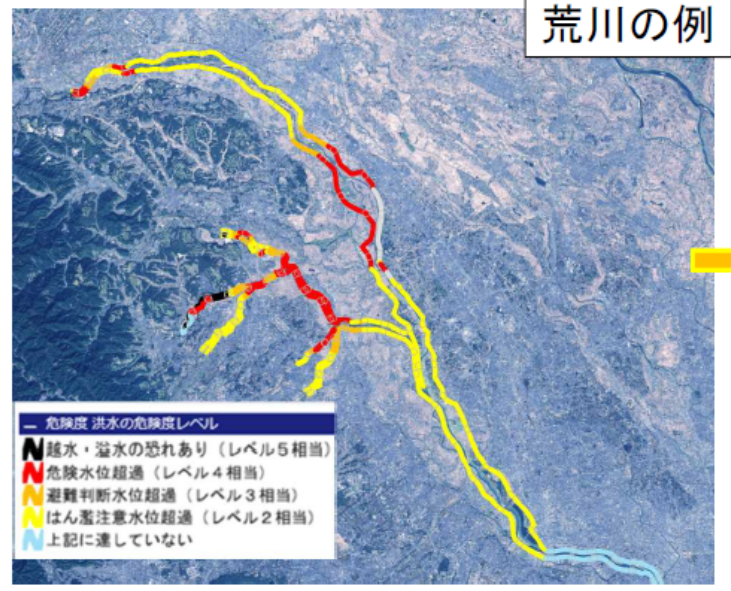

水害リスクライン

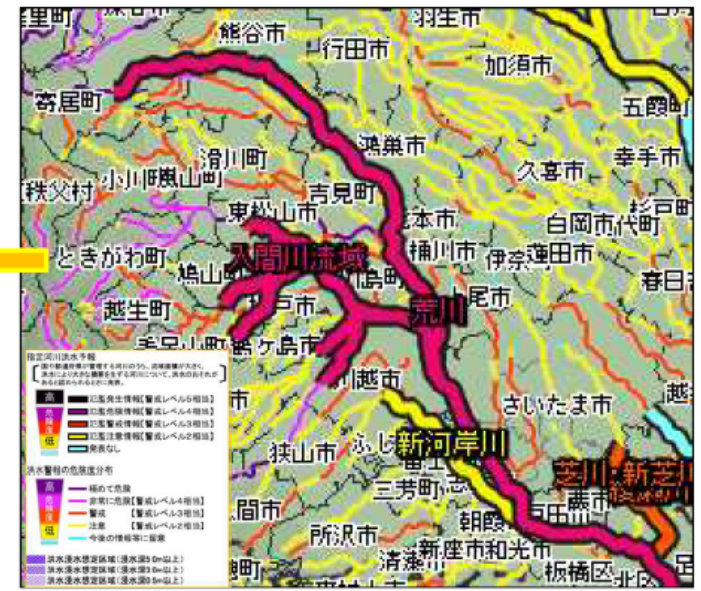

出典:国土交通省作成資料より

- 地域の危険度を一元的に確認出来るよう、これらを同一画面で表示 (令和3年度中)
- さらに長時間先の危険度予測についても情報提供に向けて取り組む

第1号 議案(共通) 令和2年度 会務及び事業報告

【会務】

1. 豊川及び豊川放水路洪水予報連絡会 委員会
(豊川水防災サミット、豊川圏域水防災協議会、豊川水防連絡会と合同で実施)
 - ①日時: 令和2年5月22日(金)
 - ②場所: ー (書面開催)
 - ③対象者: 会長、副会長、委員、その他事務局員
 - ④議題
 - ・令和元年度 会務及び事業報告
 - ・令和2年度 会務及び事業計画(案)
 - ・連絡会規約及び役員名簿
 - ・その他情報提供

【事業報告】

1. 担当者会議
 - ①日時: 令和2年4月17日(金) 13:30～16:00
 - ②内容: 風水害防災情報の迅速的確な伝達を図るため、必要な知識の習得を行う。
 - ③対象者: 洪水予報伝達機関及び水防警報伝達機関
2. 洪水対応演習
 - ①日時: 令和2年5月15日(金) 8:30～16:00
 - ②内容: 洪水予報文の伝達に際し、迅速・確実な伝達を図るため、実際の洪水を想定した洪水対応演習を行う。
 - ③対象者: 国土交通省及び名古屋地方気象台

第2号 議案(共通) 令和3年度 会務及び事業計画(案)

【会務】

1. 豊川及び豊川放水路洪水予報連絡会 委員会
(豊川水防災サミット、豊川圏域水防災協議会、豊川水防連絡会と合同で実施)
 - ①日時: 令和3年5月28日(金)
 - ②場所: ー (Web開催)
 - ③対象者: 会長、副会長、委員、その他事務局員
 - ④議題
 - ・令和2年度 会務及び事業報告
 - ・令和3年度 会務及び事業計画(案)
 - ・連絡会規約及び役員名簿
 - ・その他情報提供

【事業計画(案)】

1. 洪水対応演習
 - ①日時: 令和3年4月20日(火) 8:30～16:00
 - ②内容: 洪水予報文の伝達に際し、迅速・確実な伝達を図るため、実際の洪水を想定した洪水対応演習を行う。
 - ③対象者: 国土交通省及び名古屋地方気象台

豊川及び豊川放水路洪水予報連絡会規約

第2章 役員

第1章 総 則

(役員)

第5条 本会は下記の役員を置く。

1. 会 長 1 名
2. 副会長 1 名
3. 委 員 若干名
4. 幹事長 1 名
5. 幹 事 若干名

(会 長)

第6条

1. 会長は本会を代表し、会務を統轄する。
2. 会長は豊橋河川事務所長をもってこれにあてる。

(副会長)

第7条

1. 副会長は会長を補佐し、会長の事故あるときは、その職務を代行する。
2. 副会長は名古屋地方気象台長をもってこれにあてる。

(委 員)

第8条

1. 委員は会務を評議する。
2. 委員は関係官公庁及び諸団体の長又はその推薦によるものの中から、会長がこれを委嘱する。

(幹事長)

第9条

1. 幹事長は会務を処理する。
2. 幹事長は豊橋河川事務所副所長をもってこれにあてる。

(名 称)

第1条 本会は「豊川及び豊川放水路洪水予報連絡会」と称する。

(目 的)

第2条 本会は水防法及び気象業務法に基づき豊橋河川事務所と名古屋地方気象台が共同して行う豊川及び豊川放水路の洪水予報業務に資するため、豊川水系内各官公庁及び諸団体の間に気象、水位などの迅速、確実な連絡を図り、もって水害の予防及び軽減を図ることを目的とする。

(組 織)

第3条 本会は、豊川水系内関係官公庁及び諸団体をもって構成する。

(事 業)

第4条 本会は第2条の目的を達成するために下記の事業を行う。

1. 豊川及び豊川放水路洪水予報業務として実施する観測通報、予報の連絡に協力すること。
2. 豊川及び豊川放水路洪水予報に関する調査研究に協力すること。
3. 会員相互の密接な連絡を図ること。
4. 水防に関する知識の普及を図ること。
5. その他、本会の目的を遂行するために必要と認められる事項。

(幹事)

第10条

1. 幹事は会務の企画及び相互連絡にあたる。
2. 幹事は委員の推薦する者の内から会長がこれを委嘱する。

第3章 運 営

(委員会)

第11条

1. 本会の運営は委員会の決議による。
2. 委員会は毎年出水期前及び会長が必要と認めたとき、会長が招集し会務を評議する。
3. 委員会の議長は会長をこれにあてる。

(幹事会)

第12条 幹事会は幹事長が必要と認めたとき幹事長が招集し会務の企画にあたる。

(事務局)

第13条

1. 本会の事務局は豊橋河川事務所調査課内に置く。
2. 事務局職員は豊橋河川事務所及び名古屋地方気象台職員のうちから洪水予報担当者をもってあてる。
3. 事務局職員は幹事長の指示を受け本会の事務を処理する。

第4章 雑 則

(規約の改正)

第14条 本規約の変更は委員会の決議によらなければならない。

(付 則)

第15条 この規約は平成10年6月3日から実施する。
この規約は平成13年1月6日から実施する。
この規約は平成14年6月12日から実施する。
この規約は平成15年6月9日から実施する。
この規約は平成17年5月23日から実施する。

豊川及び豊川放水路洪水予報連絡会 役員名簿

会長 豊橋河川事務所長

副会長 名古屋地方気象台長

委員 名古屋地方気象台防災管理官
陸上自衛隊第10特科連隊第2科長
愛知県警察本部警備部災害対策課長
愛知県建設局河川課長
愛知県防災局災害対策課長
豊橋市水防管理者(豊橋市長)
豊川市水防管理者(豊川市長)
新城市水防管理者(新城市長)
独立行政法人水資源機構豊川用水総合事業部長
(一財)河川情報センター名古屋センター所長

幹事長 豊橋河川事務所副所長
幹事 豊橋河川事務所調査課長
名古屋地方気象台水害対策気象官
愛知県建設部河川課主査
(一財)河川情報センター名古屋センター参事役

(1) 気象庁雨量観測所

流域	観測所名		所在地	標高(m)
豊川	作手	つくで	愛知県新城市作手高里字木戸口	532
	新城	しんしろ	愛知県新城市富沢字広瀬	53

(2) 国土交通省雨量観測所

流域	観測所名		所在地	標高(m)
豊川	田口	たぐち	愛知県北設楽郡設楽町大字田口字シウキ	465
	布里	ふり	愛知県新城市布里字島貝津	180
	川合	かわい	愛知県新城市川合字内貝津	146

(3) 国土交通省水位観測所

河川	観測所名		位置	所在地	水防団待機水位 (指定水位)	氾濫注意水位 (警戒水位)	避難判断水位	氾濫危険水位	計画高水位
					レベル1水位	レベル2水位	レベル3水位	レベル4水位	
豊川	石田	いしだ	左岸 27.6 km	愛知県 新城市 庭野	2.40	4.20	6.20	7.40	8.13
	当古	とうご	右岸 13.2 km	愛知県 豊川市 当古町	3.30	4.70	6.20	7.10	7.62
	放水 路第 一	ほうす いろだ いいち	右岸 6.6 km	愛知県 豊川市 柑子町	5.00	7.00	9.10	9.10	10.64

数値は量水標の読値：m

連絡系統図

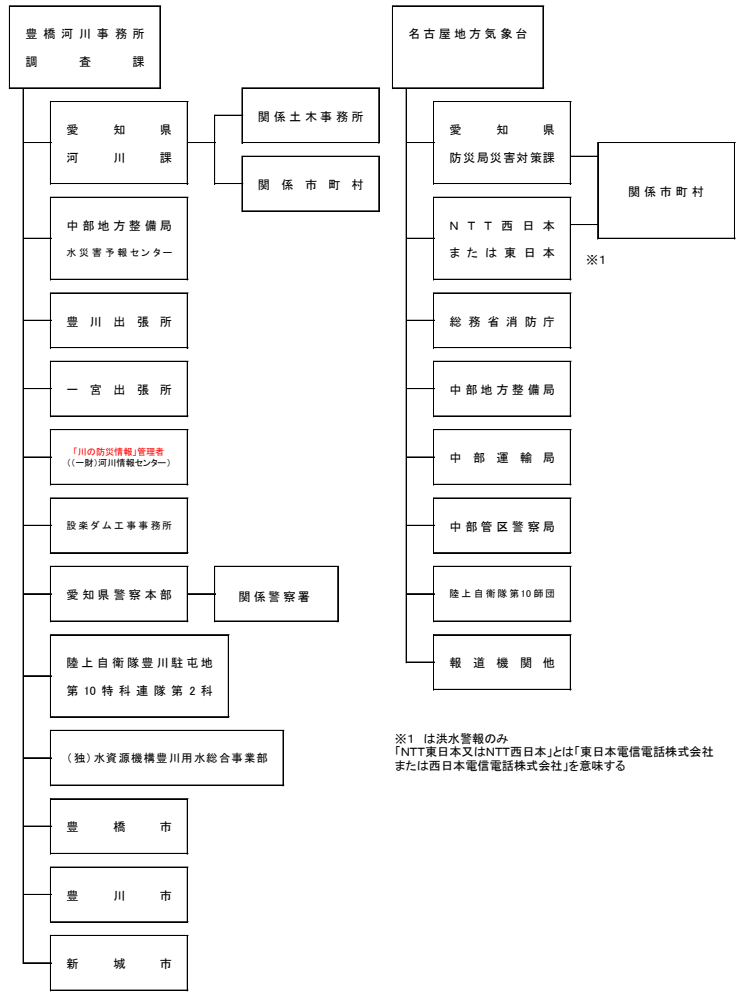

※1 は洪水警報のみ
「NTT東日本又はNTT西日本」とは「東日本電信電話株式会社
または西日本電信電話株式会社」を意味する

洪水予報区間・観測所位置図



豊川R2年7月出水予警報の発令状況

R2年7月出水では、3つの水位観測所で水防団待機水位に到達した。水防警報および洪水予報・水位到達情報の発令はなかった。

なお、R2年度の豊川放水路のゲート操作実績は8回であった。

R2年度豊川放水路ゲート操作実績

No.	操作日	備考
1	4月18日	
2	6月30日	
3	7月4日	
4	7月6日	約5日間連続開放 霞堤内回転灯(黄)点灯
5	7月25日	
6	9月7日	
7	10月9日	
8	3月21日	

豊川放水路ゲート操作開始 7/6 10:30

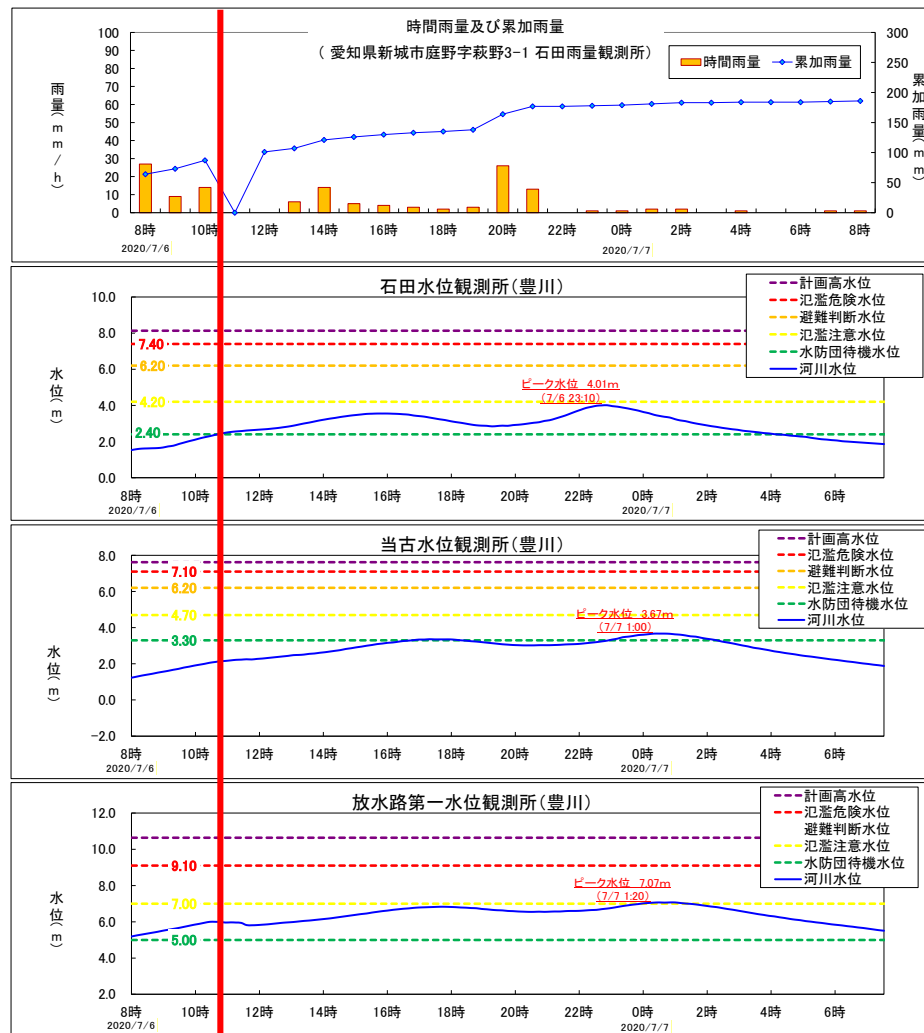

参考資料

別紙1(参考)

洪水予報発表の流れ1 (氾濫注意情報→氾濫警戒情報)

氾濫注意情報(洪水注意報)

※警戒レベル2相当情報

水位の上昇度、水位の予測結果より4つのパターンから発表する

氾濫警戒情報(洪水警報)

※警戒レベル3相当情報

23 氾濫注意情報(洪水注意報)

見出し:【警戒レベル2相当情報[洪水]】〇〇川では、氾濫注意水位に到達し、今後、水位はさらに上昇する見込み



22 氾濫注意情報(洪水注意報)

見出し:【警戒レベル2相当情報[洪水]】〇〇川では、当分の間、氾濫注意水位付近の水位が続く見込み

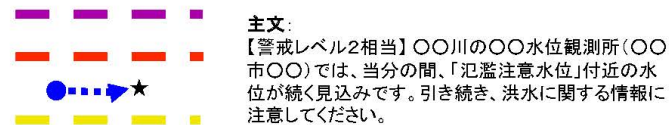

発表しない

○ 氾濫注意水位に到達、水位は上昇せず



【表示の説明】

実況水位

予測水位

35 氾濫警戒情報(洪水警報)

見出し:【警戒レベル3相当情報[洪水]】〇〇川では、今後、氾濫危険水位に到達する見込み

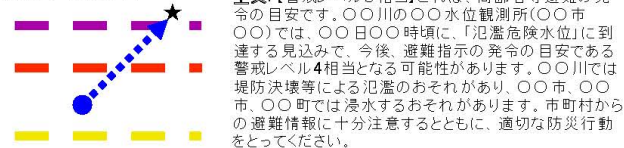

34 氾濫警戒情報(洪水警報)

見出し:【警戒レベル3相当情報[洪水]】〇〇川では、避難判断水位に到達し、今後、氾濫危険水位に到達する見込み

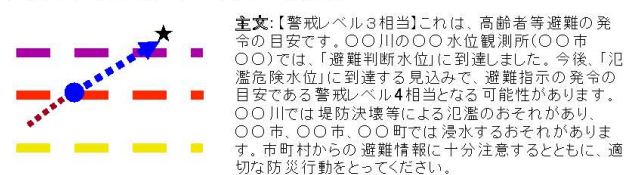

33 氾濫警戒情報(洪水警報)

見出し:【警戒レベル3相当情報[洪水]】〇〇川では、避難判断水位に到達し、今後、水位はさらに上昇する見込み

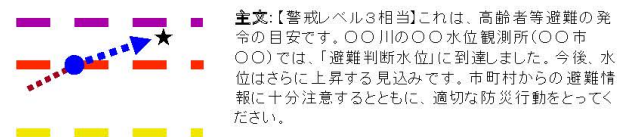

21 氾濫注意情報(洪水注意報)

見出し:【警戒レベル2相当情報[洪水]】〇〇川では、避難判断水位に到達したが、今後、水位は上昇しない見込み

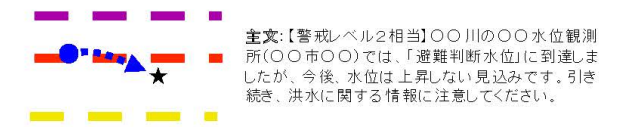

別紙1(参考)

洪水予報発表の流れ2 (氾濫警戒情報→氾濫危険情報)

35 氾濫警戒情報(洪水警報)

見出し:【警戒レベル3相当情報[洪水]】〇〇川では、今後、氾濫危険水位に到達する見込み

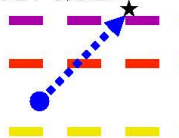

本文:【警戒レベル3相当】これは、高齢者等避難の発令の目安です。〇〇川の〇〇水位観測所(〇〇市〇〇)では、〇〇日〇〇時頃に、「氾濫危険水位」に到達する見込みで、今後、避難指示の発令の目安である警戒レベル4相当となる可能性があります。〇〇川では堤防決壊等による氾濫のおそれがあり、〇〇市、〇〇市、〇〇町では浸水するおそれがあります。市町村からの避難情報に十分注意するとともに、適切な防災行動をとってください。

避難判断水位の到達前に氾濫危険水位に到達する予測をした場合、その後避難判断水位到達に関する情報は出さない。

34 氾濫警戒情報(洪水警報)

見出し:【警戒レベル3相当情報[洪水]】〇〇川では、避難判断水位に到達し、今後、氾濫危険水位に到達する見込み

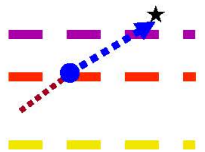

本文:【警戒レベル3相当】これは、高齢者等避難の発令の目安です。〇〇川の〇〇水位観測所(〇〇市〇〇)では、「避難判断水位」に到達しました。今後、「氾濫危険水位」に到達する見込みで、避難指示の発令の目安である警戒レベル4相当となる可能性があります。〇〇川では堤防決壊等による氾濫のおそれがあり、〇〇市、〇〇市、〇〇町では浸水するおそれがあります。市町村からの避難情報に十分注意するとともに、適切な防災行動をとってください。

33 氾濫警戒情報(洪水警報)

見出し:【警戒レベル3相当情報[洪水]】〇〇川では、避難判断水位に到達し、今後、水位はさらに上昇する見込み

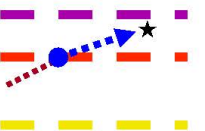

本文:【警戒レベル3相当】これは、高齢者等避難の発令の目安です。〇〇川の〇〇水位観測所(〇〇市〇〇)では、「避難判断水位」に到達しました。今後、水位はさらに上昇する見込みです。市町村からの避難情報に十分注意するとともに、適切な防災行動をとってください。

43 氾濫危険情報(洪水警報)

※警戒レベル4相当情報

見出し:【警戒レベル4相当情報[洪水]】〇〇川では、氾濫危険水位に到達し、氾濫のおそれあり

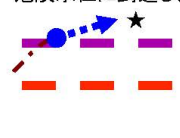

本文:【警戒レベル4相当】これは、避難指示の発令の目安です。〇〇川の〇〇水位観測所(〇〇市〇〇)では、「氾濫危険水位」に到達しました。〇〇川では堤防決壊等による氾濫のおそれがあり、〇〇市、〇〇市、〇〇町では浸水するおそれがあります。直ちに、市町村からの避難情報を確認するとともに、各自安全確保を図るなど、適切な防災行動をとってください。

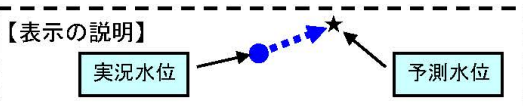
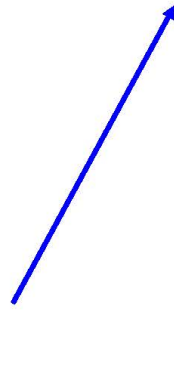

別紙1(参考)

洪水予報発表の流れ3(氾濫危険水位から水位低下→解除)

43 氾濫危険情報(洪水警報)

見出し:【警戒レベル4相当情報[洪水]】〇〇川では、氾濫危険水位に到達し、氾濫のおそれあり

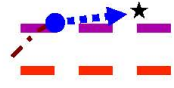

■ 主文:【警戒レベル4相当】これは、避難指示の発令の目安です。〇〇川の〇〇水位観測所(〇〇市〇〇)では、「氾濫危険水位」に到達しました。〇〇川では堤防決壊等による氾濫のおそれがあり、〇〇市、〇〇市、〇〇町では浸水するおそれがあります。直ちに、市町村からの避難情報を確認するとともに、各自安全確保を図るなど、適切な防災行動をとってください。

42 氾濫危険情報(洪水警報)

見出し:【警戒レベル4相当情報[洪水]】〇〇川では、当分の間、氾濫危険水位付近の水位が続く見込み

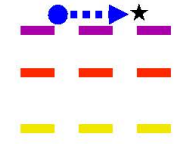

■ 主文:【警戒レベル4相当】これは、避難指示の発令の目安です。〇〇川の〇〇水位観測所(〇〇市〇〇)では、当分の間、「氾濫危険水位」付近の水位が続く見込みです。〇〇川では堤防決壊等による氾濫のおそれがあり、〇〇市、〇〇市、〇〇町では浸水するおそれがあります。市町村からの避難情報を確認するとともに、各自安全確保を図るなど、適切な防災行動をとってください。

30 氾濫警戒情報(洪水警報)

見出し:【警戒レベル3相当情報[洪水]に引下げ】〇〇川では、氾濫危険水位を下回る

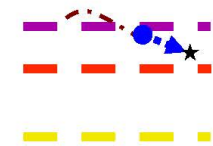

■ 主文:【警戒レベル3相当に引下げ】高齢者等避難の発令の目安に引下げます。〇〇川の〇〇水位観測所(〇〇市〇〇)では、「氾濫危険水位」を下回りました。引き続き、市町村からの避難情報を確認するとともに、各自安全確保を図るなど、適切な防災行動をとってください。

20 氾濫注意情報(警戒情報解除)

氾濫警戒情報または氾濫危険情報を解除する場合

見出し:【警戒レベル2相当情報[洪水]に引下げ】〇〇川では、避難判断水位を下回る

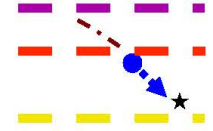

■ 主文:【警戒レベル2相当に引下げ】〇〇川の〇〇水位観測所(〇〇市〇〇)では、「避難判断水位」を下回りました。引き続き、洪水に関する情報に注意してください。

10 氾濫注意情報解除(洪水注意報解除)

見出し:〇〇川では、氾濫注意水位を下回る

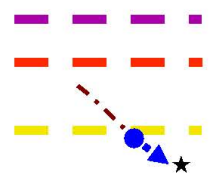

■ 主文:〇〇川の〇〇水位観測所(〇〇市〇〇)では、「氾濫注意水位」を下回りました。

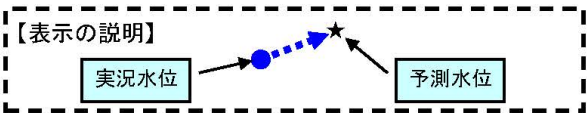

別紙1(参考)

洪水予報発表の流れ4(避難判断水位から水位低下→解除)

35 氾濫警戒情報(洪水警報)

見出し:【警戒レベル3相当情報[洪水]】〇〇川では、今後、氾濫危険水位に到達する見込み

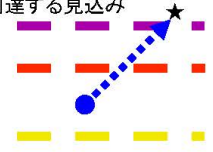

本文:【警戒レベル3相当】これは、高齢者等避難の発令の目安です。〇〇川の〇〇水位観測所(〇〇市〇〇)では、〇〇日〇〇時頃に、「氾濫危険水位」に到達する見込みで、今後、避難指示の発令の目安である警戒レベル4相当となる可能性があります。〇〇川では堤防決壊等による氾濫のおそれがあり、〇〇市、〇〇市、〇〇町では浸水するおそれがあります。市町村からの避難情報に十分注意するとともに、適切な防災行動をとってください。

34 氾濫警戒情報(洪水警報)

見出し:【警戒レベル3相当情報[洪水]】〇〇川では、避難判断水位に到達し、今後、氾濫危険水位に到達する見込み

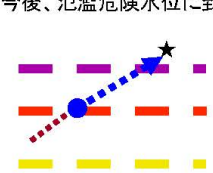

本文:【警戒レベル3相当】これは、高齢者等避難の発令の目安です。〇〇川の〇〇水位観測所(〇〇市〇〇)では、「避難判断水位」に到達しました。今後、「氾濫危険水位」に到達する見込みで、避難指示の発令の目安である警戒レベル4相当となる可能性があります。〇〇川では堤防決壊等による氾濫のおそれがあり、〇〇市、〇〇市、〇〇町では浸水するおそれがあります。市町村からの避難情報に十分注意するとともに、適切な防災行動をとってください。

33 氾濫警戒情報(洪水警報)

見出し:【警戒レベル3相当情報[洪水]】〇〇川では、避難判断水位に到達し、今後、水位はさらに上昇する見込み

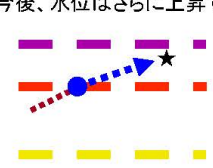

本文:【警戒レベル3相当】これは、高齢者等避難の発令の目安です。〇〇川の〇〇水位観測所(〇〇市〇〇)では、「避難判断水位」に到達しました。今後、水位はさらに上昇する見込みです。市町村からの避難情報に十分注意するとともに、適切な防災行動をとってください。

32 氾濫警戒情報(洪水警報)

見出し:【警戒レベル3相当情報[洪水]】〇〇川では、当分の間、避難判断水位付近の水位が続く見込み



本文:【警戒レベル3相当】これは、高齢者等避難の発令の目安です。〇〇川の〇〇水位観測所(〇〇市〇〇)では、当分の間、「避難判断水位」付近の水位が続く見込みです。引き続き、市町村からの避難情報に十分注意するとともに、適切な防災行動をとってください。

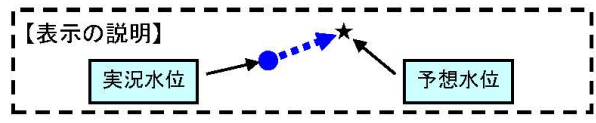

20 氾濫注意情報(警戒情報解除)

予測の空振りにより即氾濫警戒情報を解除する場合のみ

見出し:【警戒レベル2相当情報[洪水]に引き下げ】〇〇川では、避難判断水位に到達したが、今後、水位は上昇しない見込み

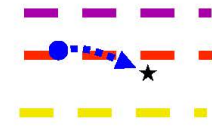

本文:【警戒レベル2相当に引下げ】〇〇川の〇〇水位観測所(〇〇市〇〇)では、「避難判断水位」に到達しましたが、今後、水位は上昇しない見込みです。引き続き、洪水に関する情報に注意してください。

20 氾濫注意情報(警戒情報解除)

氾濫警戒情報または氾濫危険情報を解除する場合

見出し:【警戒レベル2相当情報[洪水]に引下げ】〇〇川では、避難判断水位を下回る

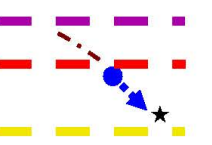

本文:【警戒レベル2相当に引下げ】〇〇川の〇〇水位観測所(〇〇市〇〇)では、「避難判断水位」を下回りました。引き続き、洪水に関する情報に注意してください。

10 氾濫注意情報解除(洪水注意報解除)

見出し:〇〇川では、氾濫注意水位を下回る

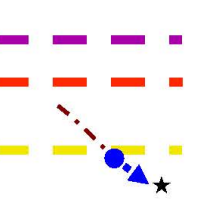

本文:〇〇川の〇〇水位観測所(〇〇市〇〇)では、「氾濫注意水位」を下回りました。

別紙1(参考)

洪水予報発表の流れ5(氾濫注意水位から水位低下→解除)

23 氾濫注意情報(洪水注意報)

見出し:【警戒レベル2相当情報[洪水]】〇〇川では、氾濫注意水位に到達し、今後、水位はさらに上昇する見込み

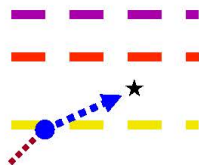

主文:
【警戒レベル2相当】〇〇川の〇〇水位観測所(〇〇市〇〇)では、「氾濫注意水位」に到達し、今後、水位はさらに上昇する見込みです。洪水に関する情報に注意してください。

22 氾濫注意情報(洪水注意報)

見出し:【警戒レベル2相当情報[洪水]】〇〇川では、当分の間、氾濫注意水位付近の水位が続く見込み

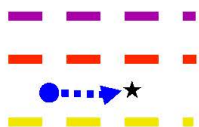

主文:
【警戒レベル2相当】〇〇川の〇〇水位観測所(〇〇市〇〇)では、当分の間、「氾濫注意水位」付近の水位がしばらく続く見込みです。引き続き、洪水に関する情報に注意してください。

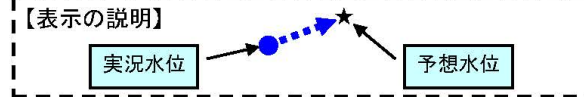

10 氾濫注意情報解除(洪水注意報解除)

見出し:〇〇川では、氾濫注意水位を下回る

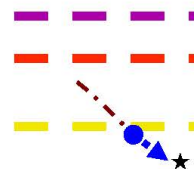

主文:
〇〇川の〇〇水位観測所(〇〇市〇〇)では、「氾濫注意水位」を下回りました。

別紙1(参考)

洪水予報発表の流れ6(氾濫発生情報→解除・切替)

53 氾濫発生情報(洪水警報)

見出し:【警戒レベル5相当情報[洪水]】〇〇川では、(堤防決壊による)氾濫が発生

52 氾濫発生情報(洪水警報)

見出し:【警戒レベル5相当情報[洪水]】〇〇川では、(堤防決壊による)氾濫が発生中

62 氾濫発生情報(洪水警報)

見出し:【警戒レベル5相当情報[洪水]】〇〇川では、(堤防決壊による)氾濫が続く

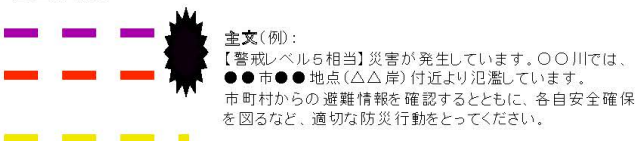

氾濫発生情報の解除・切替については、
・氾濫による浸水が解消したことを確認したとき
・(浸水が継続中であるものの)堤防決壊箇所等からの氾濫のおそれなくなり、かつ、浸水が拡大しないことを確認したとき
などを基本とし、その際の実況水位・予想水位から適切な情報へ切り替えることとする。
なお、いわゆる個別に対応する区域では、氾濫発生情報を発表しないことから解除・切替についても上記は適用しない。

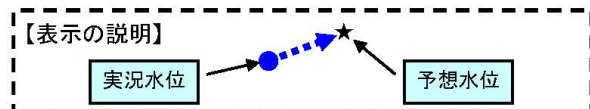

30 氾濫警戒情報(洪水警報)

見出し:【警戒レベル3相当情報[洪水]に引下げ】〇〇川では、氾濫危険水位を下回る

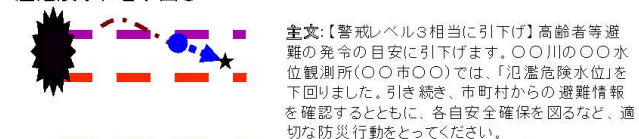

20 氾濫注意情報(警戒情報解除)

氾濫警戒情報または氾濫危険情報を解除する場合

見出し:【警戒レベル2相当情報[洪水]に引下げ】〇〇川では、避難判断水位を下回る

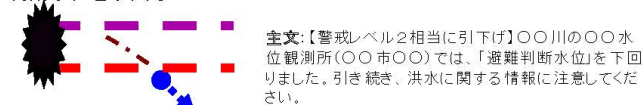

10 氾濫注意情報解除(洪水注意報解除)

見出し:〇〇川では、氾濫注意水位を下回る



別紙1(参考)

洪水予報の標題、種類、見出し、主文の例

No.	標題	種類	見出し	主文
10	〇〇川氾濫注意情報解除	洪水注意情報解除	〇〇川では、氾濫注意水位を下回る	〇〇川の〇〇水位観測所(〇〇市〇〇)では、「氾濫注意水位」を下回りました。
20	〇〇川氾濫注意情報 (警戒情報解除)	洪水注意報 (警報解除)	【警戒レベル2相当情報[洪水]に引下げ】〇〇川では、避難判断水位を下回る	【警戒レベル2相当に引下げ】〇〇川の〇〇水位観測所(〇〇市〇〇)では、「避難判断水位」を下回りました。引き続き、洪水に関する情報に注意してください。
20	〇〇川氾濫注意情報 (警戒情報解除)	洪水注意報* (警報解除)	【警戒レベル2相当情報[洪水]に引下げ】〇〇川では、避難判断水位に到達したが、今後、水位は上昇しない見込み	【警戒レベル2相当に引下げ】〇〇川の〇〇水位観測所(〇〇市〇〇)では、「避難判断水位」に到達しましたが、今後、水位は上昇しない見込みです。引き続き、洪水に関する情報に注意してください。
21	〇〇川氾濫注意情報	洪水注意報*	【警戒レベル2相当情報[洪水]】〇〇川では、避難判断水位に到達したが、今後、水位は上昇しない見込み	【警戒レベル2相当】〇〇川の〇〇水位観測所(〇〇市〇〇)では、「避難判断水位」に到達しましたが、今後、水位は上昇しない見込みです。引き続き、洪水に関する情報に注意してください。
22	〇〇川氾濫注意情報	洪水注意報*	【警戒レベル2相当情報[洪水]】〇〇川では、当分の間、氾濫注意水位付近の水位が続く見込み	【警戒レベル2相当】〇〇川の〇〇水位観測所(〇〇市〇〇)では、当分の間、「氾濫注意水位」付近の水位が続く見込みです。引き続き、洪水に関する情報に注意してください。
23	〇〇川氾濫注意情報	洪水注意報*	【警戒レベル2相当情報[洪水]】〇〇川では、氾濫注意水位に到達し、今後、水位はさらに上昇する見込み	【警戒レベル2相当】〇〇川の〇〇水位観測所(〇〇市〇〇)では、「氾濫注意水位」に到達し、今後、水位はさらに上昇する見込みです。洪水に関する情報に注意してください。
30	〇〇川氾濫警戒情報	洪水警報	【警戒レベル3相当情報[洪水]に引下げ】〇〇川では、氾濫危険水位を下回る	【警戒レベル3相当に引下げ】高齢者等避難の発令の目安に引下げます。〇〇川の〇〇水位観測所(〇〇市〇〇)では、「氾濫危険水位」を下回りました。引き続き、市町村からの避難情報を確認するとともに、各自安全確保を図るなど、適切な防災行動をとってください。
32	〇〇川氾濫警戒情報	洪水警報*	【警戒レベル3相当情報[洪水]】〇〇川では、当分の間、避難判断水位付近の水位が続く見込み	【警戒レベル3相当】これは、高齢者等避難の発令の目安です。〇〇川の〇〇水位観測所(〇〇市〇〇)では、当分の間、「避難判断水位」付近の水位が続く見込みです。引き続き、市町村からの避難情報に十分注意するとともに、適切な防災行動をとってください。
33	〇〇川氾濫警戒情報	洪水警報*	【警戒レベル3相当情報[洪水]】〇〇川では、避難判断水位に到達し、今後、水位はさらに上昇する見込み	【警戒レベル3相当】これは、高齢者等避難の発令の目安です。〇〇川の〇〇水位観測所(〇〇市〇〇)では、「避難判断水位」に到達しました。今後、水位はさらに上昇する見込みです。市町村からの避難情報に十分注意するとともに、適切な防災行動をとってください。
34	〇〇川氾濫警戒情報	洪水警報*	【警戒レベル3相当情報[洪水]】〇〇川では、避難判断水位に到達し、今後、氾濫危険水位に到達する見込み	【警戒レベル3相当】これは、高齢者等避難の発令の目安です。〇〇川の〇〇水位観測所(〇〇市〇〇)では、「避難判断水位」に到達しました。今後、「氾濫危険水位」に到達する見込みで、避難指示の発令の目安である警戒レベル4相当となる可能性があります。〇〇川では堤防決壊等による氾濫のおそれがあり、〇〇市、〇〇市、〇〇町では浸水するおそれがあります。市町村からの避難情報に十分注意するとともに、適切な防災行動をとってください。
35	〇〇川氾濫警戒情報	洪水警報*	【警戒レベル3相当情報[洪水]】〇〇川では、今後、氾濫危険水位に到達する見込み	【警戒レベル3相当】これは、高齢者等避難の発令の目安です。〇〇川の〇〇水位観測所(〇〇市〇〇)では、「氾濫危険水位」に到達する見込みで、今後、避難指示の発令の目安である警戒レベル4相当となる可能性があります。〇〇川では堤防決壊等による氾濫のおそれがあり、〇〇市、〇〇市、〇〇町では浸水するおそれがあります。市町村からの避難情報に十分注意するとともに、適切な防災行動をとってください。
42	〇〇川氾濫危険情報	洪水警報	【警戒レベル4相当情報[洪水]】〇〇川では、当分の間、氾濫危険水位付近の水位が続く見込み	【警戒レベル4相当】これは、避難指示の発令の目安です。〇〇川の〇〇水位観測所(〇〇市〇〇)では、当分の間、「氾濫危険水位」付近の水位が続く見込みです。〇〇川では堤防決壊等による氾濫のおそれがあり、〇〇市、〇〇市、〇〇町では浸水するおそれがあります。市町村からの避難情報を確認するとともに、各自安全確保を図るなど、適切な防災行動をとってください。
43	〇〇川氾濫危険情報	洪水警報*	【警戒レベル4相当情報[洪水]】〇〇川では、氾濫危険水位に到達し、氾濫のおそれあり	【警戒レベル4相当】これは、避難指示の発令の目安です。〇〇川の〇〇水位観測所(〇〇市〇〇)では、「氾濫危険水位」に到達しました。〇〇川では堤防決壊等による氾濫のおそれがあり、〇〇市、〇〇市、〇〇町では浸水するおそれがあります。直ちに、市町村からの避難情報を確認するとともに、各自安全確保を図るなど、適切な防災行動をとってください。
52	〇〇川氾濫発生情報	洪水警報*	【警戒レベル5相当情報[洪水]】〇〇川では、(堤防決壊による)氾濫が発生中	【警戒レベル5相当】災害が発生しています。〇〇川では、●●市●●地区(△△岸)付近より氾濫しています。市町村からの避難情報を確認するとともに、各自安全確保を図るなど、適切な防災行動をとってください。
53	〇〇川氾濫発生情報	洪水警報*	【警戒レベル5相当情報[洪水]】〇〇川では、(堤防決壊による)氾濫が発生	【警戒レベル5相当】災害が発生しています。〇〇川では、●●市●●地区(△△岸)付近において(堤防決壊による)氾濫が発生しました。直ちに、市町村からの避難情報を確認するとともに、各自安全確保を図るなど、適切な防災行動をとってください。
62	〇〇川氾濫発生情報 (氾濫水の予報)	洪水警報	【警戒レベル5相当情報[洪水]】〇〇川では、(堤防決壊による)氾濫が続く	【警戒レベル5相当】災害が発生しています。〇〇川では、●●市●●地点(△△岸)付近より氾濫しています。市町村からの避難情報を確認するとともに、各自安全確保を図るなど、適切な防災行動をとってください。

* 最初の注意報、警報のとき 洪水警報(発表)、洪水注意報(発表)とする。